

Fabbian

50 via Santa Brigida
31020 Castelminio di Resana
Treviso, Italy Tel +39 0423 4848 fax +39 423 484395
fabbian@fabbian.com www.fabbian.com

VICKY D69B03

I

ATTENZIONE: LA SICUREZZA DELL'APPARECCHIO È GARANTITA SOLO CON L'USO APPROPRIATO DELLE SEGUENTI ISTRUZIONI. CONSERVARLE CON CURA.

AVVERTENZE

Prima di eseguire qualsiasi tipo di operazione togliere la tensione in rete.
Fare attenzione a non superare il Max di watt indicati per l'apparecchio.
L'apparecchio non può essere usato in ambienti umidi o all'esterno.
Mai coprire l'apparecchio durante l'impiego.
Per la pulizia dei vetri si raccomanda di non usare mai abrasivi o solventi.
Se il cavo flessibile esterno di questo apparecchio viene danneggiato, deve essere sostituito dal costruttore o dal suo servizio di assistenza, o da personale qualificato equivalente, al fine di evitare pericoli.

Potenza massima della lampada. (↑)1x60W + (↓) 1x25W

Frequenza nominale. 50/60 Hz

Attacco lampada. G9

Tipo lampada. Halopin 

Apparecchio classe II. 

Classe di protezione. IP20

Adatto al montaggio su superfici normalmente infiammabili. 

L'apparecchio deve essere equipaggiato con lampade autoprotette che non necessitano di schermo di protezione. 

GB

ATTENTION: THE SAFETY OF THE APPLIANCE IS GUARANTEED ONLY IF IT IS PROPERLY USED, ACCORDING TO THE FOLLOWING INSTRUCTIONS, WHICH ARE TO BE KEPT.

WARNING

The appliance may not be used in humid or external environments.
Make attention of not exceeding the maximum watt indicated on the appliance.
Always disconnect the power supply before installing or performing any maintenance operations.
Never cover the appliance while in function.
For cleaning the glass do not use any abrasive or solvent materials.
If the external flexible cable or cord of this luminaire is damaged, it shall be exclusively replaced by the manufacturer or his service agent or a similar qualified person in order to avoid a hazard.

Capacity of bulb. (↑)1x60W + (↓) 1x25W

Rated frequency. 50/60 Hz

Type of lampholder. G9

Type of bulb. Halopin 

Appliance in class II. 

Protection class. IP20

Adaptable for mounting onto surfaces normally inflammable. 

The symbol mains the use of self-protection lamps which don't need of any protection screen. 

D

ACHTUNG: DIE SICHERHEIT DIESER BELEUCHTUNGSKÖRPER WIRD NUR DURCH DIE KORREKTE ANWENDUNG DER NACHSTEHENDEN ANWEISUNGEN GEWÄHRLEISTET. DIESE ÜSSEN DAHER SORGFÄLIG AUBEWAHRT WERDEN.
WICHTIGE HINWEISE

Achten Sie darauf, daß die auf dem Beleuchtungskörper angegebene maximale Wattzahl nicht überschritten wird.
Bevor irgendwelche Arbeitsgänge ausgeführt werden, muß die Stromversorgung unterbrochen.
Der Beleuchtungskörper darf nicht in feuchten Räumen bzw. im Freien eingesetzt werden.
Den Beleuchtungskörper während dem Betrieb nicht abdecken.
Zur Reinigung der Gläser dürfen keine Scheuer- bzw. Lösungsmittel verwendet werden.
If the external flexible cable or cord of this luminaire is damaged, it shall be exclusively replaced by the manufacturer or his service agent or a similar qualified person in order to avoid a hazard.

Leistung der Gluebirne. (↑)1x60W + (↓) 1x25W

Nennfrequenz. 50/60 Hz

Anschluss. G9

Typ der Gluebirne. Halopin 

Geraet der Klasse II. 

Schutzklasse. IP20

Das Geraet eignet sich fuer die Montage auf normal entflammabaren Oberflaechen. 

The symbol mains the use of self-protection lamps which don't need of any protection screen. 

RU

ВНИМАНИЕ: БЕЗОПАСНОСТЬ ОСВЕТИТЕЛЬНОГО ПРИБОРА ГАРАНТИРОВАНА ТОЛЬКО ПРИ УСЛОВИИ ЕГО ЭКСПЛУАТАЦИИ В СООТВЕТСТВИИ С ПРИВЕДЕННЫМИ НИЖЕ ИНСТРУКЦИЯМИ, КОТОРЫЕ НЕОБХОДИМО СОХРАНИТЬ.
ВНИМАНИЕ:

Осветительный прибор не может быть использован во влажных помещениях или на улице.
Перед выполнением любой операции с осветительным прибором отключить напряжение в сети.
Не превышать максимально допустимую мощность, указанную для данного осветительного прибора.
Никогда не накрывать осветительный прибор в рабочем режиме.
Рекомендуется никогда не чистить стекло при употреблении абразивных веществ или растворителей.
Для того чтобы избежать опасностей в случае повреждения наружного гибкого кабеля, этот элемент должен заменить только строитель, или послепродажное обслуживание – или квалифицированный персонал.

Максимальная мощность лампочки. (↑)1x60W + (↓) 1x25W

Номинальная частота. 50/60 Hz

Тип цоколя лампочки. G9

Тип лампочки. Halopin 

Осветительный прибор КЛАССА II. 

Класс защиты. IP20

пригодный для установки на возгораемых 

Рекомендуется снабжать осветительный прибор самозащитными лампочками, не нуждающимися в защитного экрана. 

F

ATTENTION: LA SECURITE DE CET APPAREIL N'EST GARANTIE QUE SI L'ON RESPECTE LES INSTRUCTIONS SUIVANTES. IL EST, PAR CONSEQUENT, INDISPENSABLE DE LES CONSERVER SOIGNEUSEMENT.

AVERTISSEMENTS

Cet appareil ne peut pas être utilisé dans des pièces humides ni à l'extérieur.
Avant d'effectuer toute opération, débrancher la tension de réseau.
Veiller à ne pas dépasser la limite maximale des watts indiquée sur l'appareil.
Ne jamais couvrir l'appareil pendant son fonctionnement.
Ne jamais utiliser des abrasifs ou des solvants pour le nettoyage des parties en verre.
Si vient endommagé le cable électrique flexible, il doit être remplacé par le constructeur ou par des techniciens qualifiés et compétents pour éviter tout danger.

Puissance ampoule. (↑)1x60W + (↓) 1x25W

Fréquence assignée. 50/60 Hz

Culot. G9

Type ampoule. Halopin 

Appareil de classe II. 

Classe de protection. IP20

Appareil apte au montage sur surfaces normalement inflammables. 

L'appareil doit être équipé avec ampoules masquées. Ecran de protection non nécessaire. 

P

ATENÇÃO: A SEGURANÇA DO APARELHO É GARANTIDA SOMENTE SE FOREM RESPEITADAS AS INSTRUÇÕES. PORTANTO, É NECESSÁRIO CONSERVÁ-LAS.
ADVERTÊNCIAS

O aparelho não pode ser utilizado em ambientes húmidos ou no exterior.
Antes de fazer qualquer tipo de operação, desligar a corrente eléctrica da rede.
Prestar atenção para não superar o número de watts indicados para o aparelho.
Nunca cobrir o aparelho durante o funcionamento.
Para limpeza do vidro não usar materiais abrasivos ou solventes.
Se os cabos eléctricos externos ou cabos de sustentação estiverem danificados, devem ser trocados exclusivamente pelo fabricante, assistente técnico ou por profissional qualificado com objetivo de evitar danos maiores.

Potência máxima da lâmpada. (↑)1x60W + (↓) 1x25W

Frequência nominal. 50/60 Hz

Tipo de suporte da lâmpada. G9

Tipo de lâmpada. Halopin 

Aparelho de CLASSE II. 

Classe de protecção. IP20

Apropriado para ser montado em superficies normalmente inflamáveis. 

Este símbolo significa o uso de lâmpadas protegidas, as quais não necessitam protecção adicional. 

E

ATENCIÓN: LA SEGURIDAD DEL APARATO ESTÁ GARANTIZADA SÓLO POR UN USO ADECUADO DE LAS SIGUIENTES INSTRUCCIONES; POR CONSIGUIENTE, ES PRECISO

ADVERTENCIAS

No cubrir jamás el aparato durante el funcionamiento.
Antes de llevar a cabo cualquier tipo de operación, desconectar la tensión de la red.
Prestar atención a no superar el máximo de los vatios indicados en el aparato.
El aparato no podrá utilizarse en ambientes húmedos ni en exteriores.
Para limpiar el cristal no utilize ningún abrasivo o solvente.
En caso de que el cable exterior flexible se dane, debe ser cambiado por el fabricante o su servicio de asistencia o personas cualificadas a fin de evitar peligros.

Potencia máxima de la bombilla. (↑)1x60W + (↓) 1x25W

Frecuencia nominal. 50/60 Hz

Casquillo de la bombilla. G9

Tipo de bombilla. Halopin 

Aparato CLASE II. 

Clase de protección. IP20

Aparato adecuado para el montaje en superficies normalmente inflamables. 

La lampara tiene que ser equipada con bombillas autoprotectidas que no necesitan de escudo de protección. 

- Procedere al montaggio seguendo le operazioni in ordine numerico progressivo.
- Proceed with assembling following the operations in progressive numerical order.
- Arbeitsgänge in numerischer Ordnung ausführen, um das Gerät zu installieren.
- Il faut procéder a le montage exécutant les operatoinis par l'ordre numerique progressif.
- Proceder al montaje siguiendo las operaciones en orden numerico progresivo.
- Proceder a montagem Segundo as istruções em ordem numerica progressiva

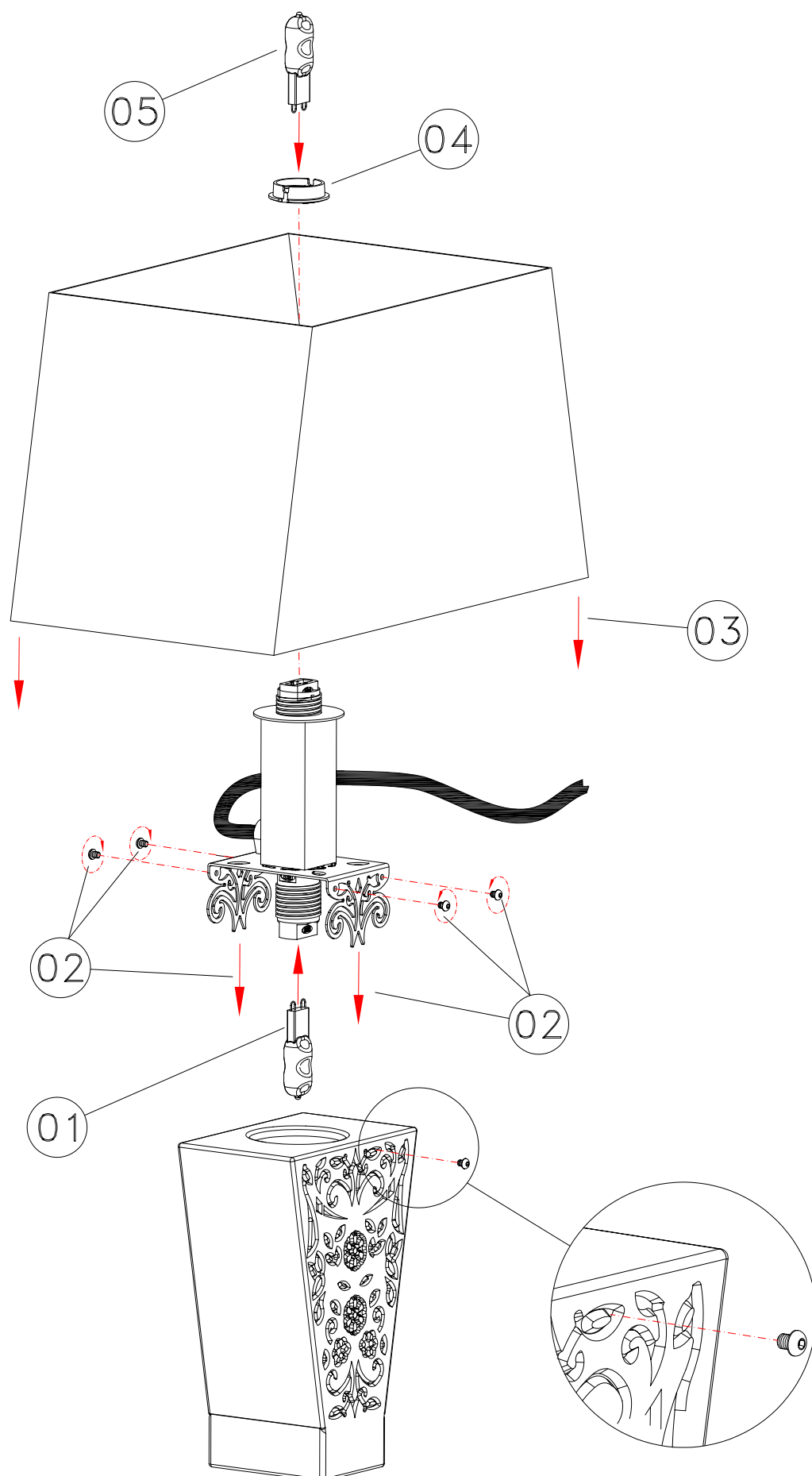

D69 B03